

Serbatoi laterali

A conferma di una costante ricerca della qualità e della competitività sui mercati vi informiamo che i serbatoi laterali per trattori stradali sono stati oggetto di aggiornamenti e migliorie che desideriamo riepilogare con la presente nota informativa:

- verniciatura doppio strato per una resistenza superiore alla corrosione;
- fasce di fissaggio in acciaio Inox;
- sostituzione degli OR di tenuta sotto il coperchio di chiusura con guarnizione in NEOPRENE;
- tappo di riempimento con filtro aria incorporato di tipo ribassato per evitare interferenze con le tubazioni;



era

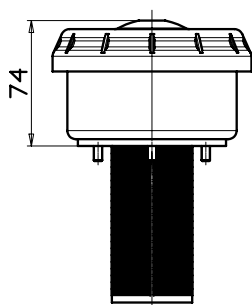

diventa

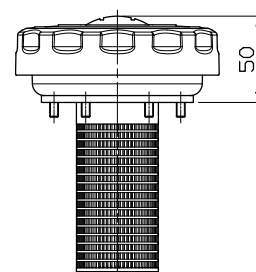

- flangia predisposizione filtro con dimensione ridotta (interasse 115 mm) per semplificare il posizionamento delle staffe ed agevolare il montaggio del filtro o della valvola.

vecchia flangiatura

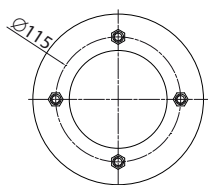

135 litri

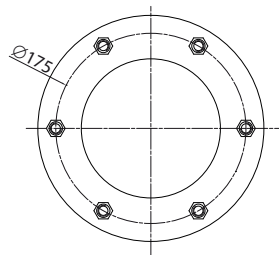

150-170-200 litri

nuova flangiatura

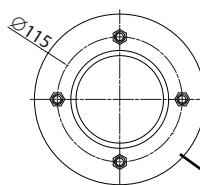
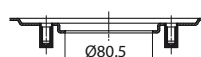

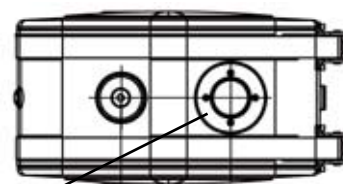

135-150-170-200 litri

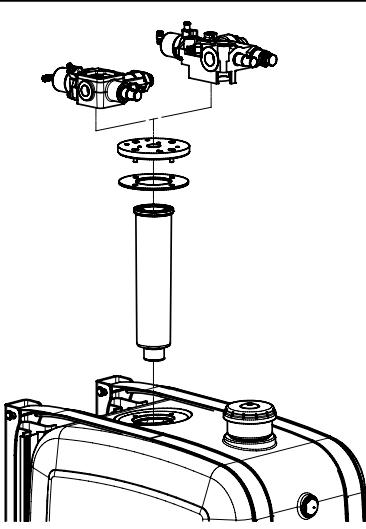

Da questa modifica risulta che eventuali filtri ritorno e/o piastre montaggio superiore per valvole ribaltabili Modular serie 150/250 ed FP 80 saranno diversi rispetto quanto utilizzato fino ad ora.

La seguente tabella vi può aiutare nella scelta della versione desiderata:

Filtro e piastra di chiusura predisposta per il montaggio della valvola.							
	CAPACITA' SERBATOIO	135 L 150 L 170 L 200 L		VALVOLA	FM / FP 80 Modular 150 AL	121-994-00182	
					Modular 150 AL Modular 250	121-994-00226	
		135 L 150 L 170 L 200 L		FILTRO	118-001-12176	25 μ m	Filtri immersi
					118-001-11177	60 μ m	

Filtro flangiato senza possibilità di montare valvole.

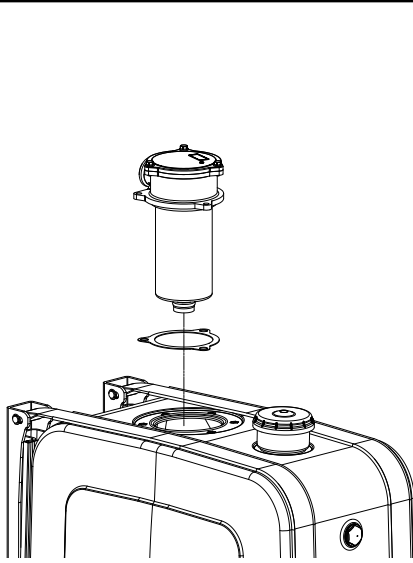
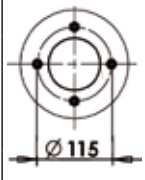
		Acciaio 90 μ m	90 L	118-001-00358
		Acciaio 60 μ m	85 L	118-001-01357
		Cellulosa rinforzata 25 μ m	75 L	118-001-02356
		Cellulosa rinforzata 10 μ m	55 L	118-001-03355
		Microfibra 25 μ m	55 L	118-001-04354
		Acciaio 90 μ m	105 L	118-001-00401
		Acciaio 60 μ m	100 L	118-001-01400
		Cellulosa rinforzata 25 μ m	100 L	118-001-02409
		Cellulosa rinforzata 10 μ m	75 L	118-001-03408
		Microfibra 25 μ m	75 L	118-001-04407
		Acciaio 60 μ m	170 L	118-001-01455
		Cellulosa rinforzata 25 μ m	175 L	118-001-02454
		Acciaio 60 μ m (Sez. maggiorata)	200 L	118-001-01473
		Interasse 115	Serbatoio 135 L 150 L 170 L 200 L	

I nuovi codici di vendita dei serbatoi sono i seguenti:

- **13561011352 Serbatoio laterale SL acciaio LT 135 71x64x35 I=115**
- **13561011503 Serbatoio laterale SL acciaio LT 150 71x64x40 I=115**
- **13561011709 Serbatoio laterale SL acciaio LT 170 71x64x45 I=115**
- **13561012002 Serbatoio laterale SL acciaio LT 200 71x64x50 I=115**

Per ottimizzare la gestione abbiamo separato i componenti in due diversi imballaggi, ogni codice di vendita è composto da due scatole, una contenente il serbatoio e l'altra contenente le staffe e il kit di montaggio.

Infine, mettiamo a disposizione nuovi e numerosi accessori che consentono un montaggio rapido e preciso dei serbatoi sui diversi trattori stradali presenti sul mercato odierno:

- 13590100013
KIT MONTAGGIO SERBATOIO LATO SX DAF XF/CF

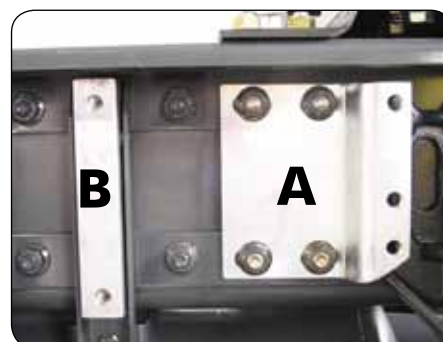

- 13590100102
KIT GENERICO MONTAGGIO SERBATOIO DAF

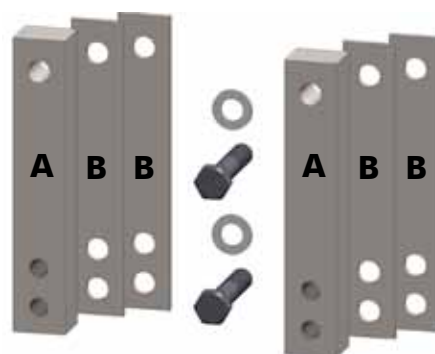

- 13590400019
KIT SCARICO AUSILIARIO G1" PER SERBATOI I=115



- 13590100157 : 2 DISTANZIALI H=8 VITI M14
- 13590100166 : 4 DISTANZIALI H=8 VITI M14
- 13590100193 : DISTANZIALE INCLINATO 4,5° VITI M14
- 13590100200 : DISTANZIALE INCLINATO 4,5° VITI M16
- 13590100219 : DISTANZIALE INCLINATO 2,5° VITI M14



ESEMPIO DI APPLICAZIONE



Le modifiche introdotte diventeranno operative verso la metà di Giugno 2012.

Il nostro ufficio commerciale è a vostra completa disposizione per qualsiasi ulteriore informazione.